

Microscopes, stéréomicroscopes et imagerie pour
l'observation en biologie



// 2020-2021

Microscopes droits

Primostar 3 *votre microscope robuste et compact pour l'enseignement numérique et les travaux de routine en laboratoire.*



Version tourelle 4 objectifs avec Köhler fixe et oculaire de 20, ou Version tourelle 5 objectifs avec Köhler réglable et oculaire de 22.

La poignée de transport : pour une prise en main sécurisée
Le déplacement est plus aisé et sûr entre plusieurs laboratoires. Rangement du câble d'alimentation.

Facile à remplacer, la source de lumière se décline en deux variantes : lampe halogène de 30 W, diode électroluminescente LED 3W.

Les deux oculaires sont prévus pour porteurs de lunettes et sont dotés chacun d'une bague de réglage destinée à la correction de l'amétropie. Une échelle dioptrique sert de guide. Réglage de la hauteur d'observation à votre taille en basculant les deux porte-oculaires vers le haut ou vers le bas.

Le PrimoStar 3 est livré , en standard avec 4 objectifs : 4x, 10x, 40x (a compléter par un 100x, par exemple)



Primostar 3, avec caméra externe



Primostar 3, avec caméra intégrée 6 Mpixels



Options disponibles :

- Sortie vidéo,
- Contraste de phase,
- Fond noir,
- Polarisation
- Fluorescence
- Batterie externe d'alimentation
- Miroir
- Micromètre pour oculaire
- Mallette de Transport



Le PrimoStar 1 : version économique pour équipé en grand nombre les salles de TP .

Il est livré avec 3objectifs : 4x, 10x, 40x. (a compléter par le 100x) Köhler Fixe. Pas d'options disponibles.



Microscopes droits

Primostar 3 : Option Fluorescence



Ajoutez l'étage epi-fluorescence transformer votre Primostar en microscope utilisant la technique d'observation de la fluorescence. D'un seul geste (tourner le selectionneur de lumière utilisé) et passer, tout simplement, de la lumière transmise à la fluorescence.

Deux modules mono couleur sont disponibles :
455 nm
470 nm

Les modules peuvent se rajouter à tout moment sur votre Primostar 3.

Idéal dans le domaine de l'éducation pour enseigner la technique de la fluorescence en microscopie. solution économique pour un laboratoire de contrôle qui n'utilise qu'une seule longueur d'onde 455 nm ou 470 nm.

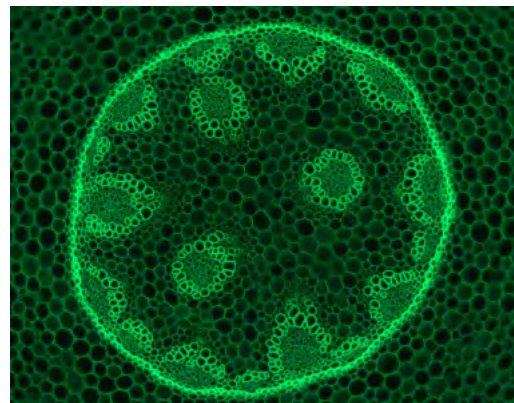
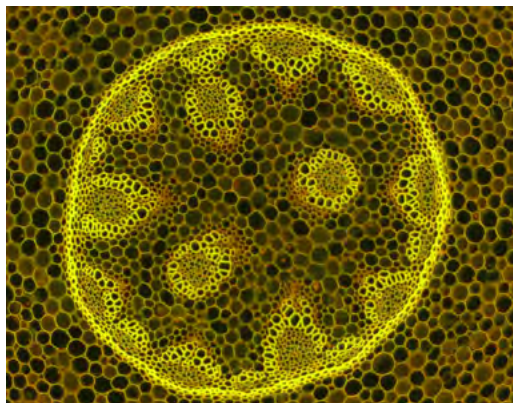

Primostar ILED

Perpétuant une tradition commencée par Robert Koch : la recherche de la tuberculose avec un microscope ZEISS. En 1882, Robert Koch découvrit le *Mycobacterium tuberculosis*, l'agent pathogène qui cause la tuberculose. Voici une autre contribution technologique importante de Carl Zeiss à la lutte contre les maladies infectieuses : Primo Star iLED, le nouveau microscope pour dépistage de la tuberculose.

Primo Star iLED est la solution flexible pour le dépistage de la tuberculose avec excitation de fluorescence à LED et éclairage en champ clair par lumière transmise.



Ce modèle est proposé uniquement à un prix particulièrement avantageux aux clients des services de santé publique dans les 22 pays les plus touchés, tels que définis par l'OMS.

Fluorescence (1 couleur: 455nm), pour la recherche de la tuberculose



Avec batterie externe d'alimentation

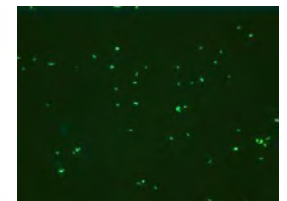

Microscopes droits : Axiolab 5

Votre microscope de routine à configuration variable



Axiolab 5 est conçu pour les travaux de microscopie de routine qui se déroulent tous les jours dans votre laboratoire. Sa conception compacte et ergonomique économise de l'espace et facilite la manipulation. Combinez-le avec Axiocam 208 color et profitez pleinement du concept de la microscopie intelligente: Concentrez vous simplement sur votre échantillon et appuyez sur un seul bouton pour obtenir des images nettes aux couleurs vraies. L'image numérique ressemblera à ce que vous voyez à travers les oculaires, avec tous les détails et les différences de couleur subtiles clairement visibles. De plus, Axiolab 5 ajoute automatiquement les informations de mise à l'échelle correctes à vos images. Vous obtenez tout cela en mode autonome, sans PC ni logiciel supplémentaire.

Axio Lab.5

- Eclairage halogène ou LED
- Choix de la qualité des objectifs
- Techniques d' observations disponibles : fond clair, fond noir, polarisation , Fluo , contraste de phase
- Tubes bino ou trino
- Tourelle de 5 objectifs ,encodée



Microscopes droits : Axiolab 5

Co-observation : max 2 + 1

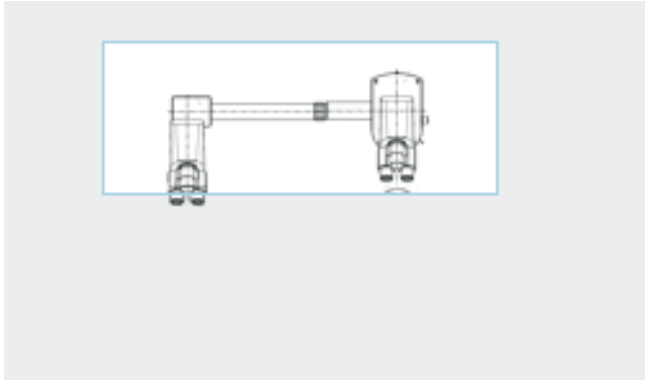

Système de multidiscussion

Vous pouvez utiliser le système de multidiscussion pour les situations de formation et de consultation dans le domaine médical : par exemple en Anapath ,pour enseigner aux étudiants et aux doctorants, ou pour évaluer conjointement des lames difficiles. Avec le système de multidiscussion ZEISS, vous obtenez des orientations d'image identiques pour tous les co-observateurs. Le marqueur (flèche) de lumière mobile vous permet de marquer des structures internes ou des modifications histologiques notables sur le spécimen préparé. La flèche s'adapte à tous les échantillons colorés , en réglant en permanence l'intensité du marqueur de lumière et en sélectionnant l'un des paramètres de couleur (blanc, vert, rouge).

Note : pour plus de coobservateurs : choisissez l'AxioScope ou l' Imager

Axiolab 5 FL

jusqu'à 3 couleurs en fluorescence

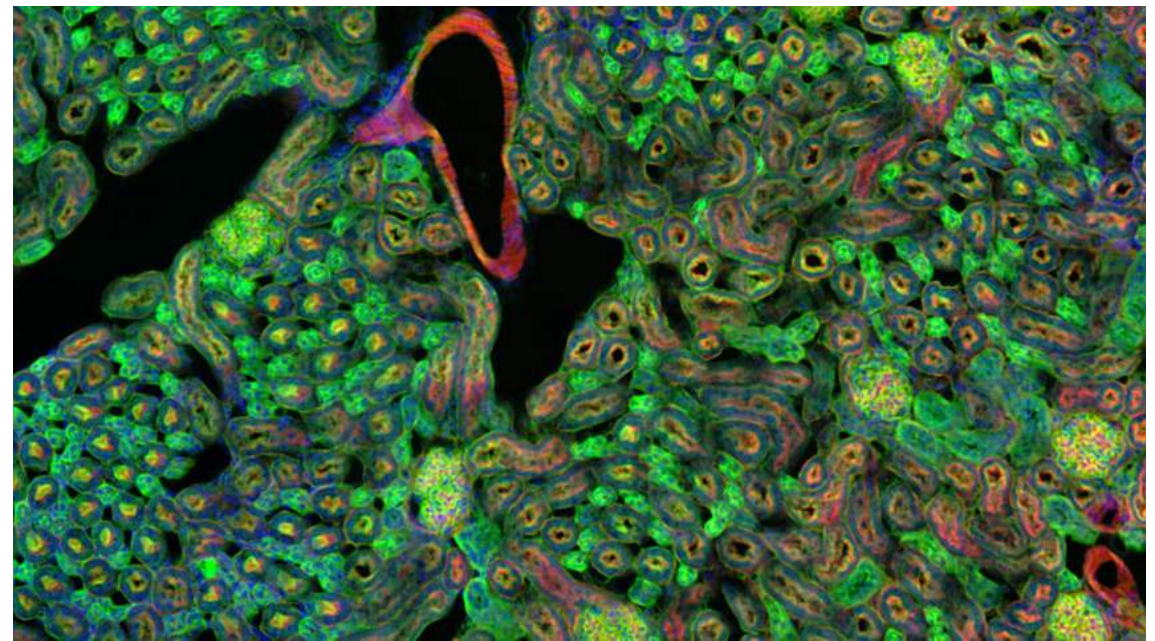

Led



Emplacement pour LED



Cube filtre fluo



La microscopie à fluorescence nécessite une source de lumière intense qui excitera les protéines et les colorants fluorescents. Axiolab 5 FL est doté d'un éclairage à LED sans réglage, économie d'énergie et à longue durée de vie, permettant une documentation de la fluorescence jusqu'à 3 canaux. Chaque intensité de LED peut être contrôlée individuellement. Grâce à son codage, Axiolab 5 reconnaît la LED actuellement utilisée et ajuste l'intensité lumineuse au dernier réglage utilisé.

Axioscope 5 et 7

Microscope pour le contrôle de routine et recherche

La gamme de produits Axioscope propose des variantes d'instruments pour des tâches de routine et des applications de recherche avancées. Chaque configuration doit être optimisée pour des applications spécifiques avec toutes les techniques de contraste pertinentes, pour supporter votre investigation microscopique. L'attention portée à l'ergonomie garantit que tous les utilisateurs bénéficient d'un fonctionnement confortable et aisé.



- Eclairage halogène 50W, 100W ou LED 100W
- Choix de la qualité des objectifs
- Techniques d'observations disponibles : fond clair, fond noir, polarisation, Fluo, contraste de phase, DIC
- Tubes bino ou trino
- Coobservation de 1 à 20 têtes
- Tourelle de 6 objectifs, encodée
- Platine motorisée (pour l'Axioscope 7)



Concept d'utilisation ergonomique : L'Axioscope est conçu pour rendre les opérations du quotidien aussi confortables et sûres que possible. Des commandes importantes, telles que l'entraînement de la mise au point, l'entraînement de la platine, la gestion de l'éclairage et la capture de l'image, sont disposées de chaque côté de sorte à pouvoir être utilisées sans surcharger une main ou l'autre.



Axioscope 5

Microscope manuel avec composants codés pour des résultats reproductibles et fiables en analyse de coupes de matériaux, de sections fines et de surfaces de fractures

Axioscope 7

Microscope avec composants codés et motorisés pour des tâches de microscopie des matériaux qui nécessitent des capacités d'imagerie avancées.

Eclairage Fluo pour Axioscope 5 et 7



LED



Colibri 3



Colibri 7

HBO100 autocentrable: Source à vapeur de mercure classiques. Durée de vie 300 heures –

LED intégrées : Source moderne à longue durée de vie > 20.000 heures. Solution à privilégier pour une acquisition manuelle 1 ou plusieurs couleurs

Colibri 3 (LEDs) : Source moderne à longue durée de vie > 20.000 heures. Solution à privilégier avec Axioscope 5 pour une acquisition automatique 3 ou 4 couleurs. Nous vous proposons les configurations toutes prêtes :

- Excitation Bleu et vert – type GB
- Excitation UV, Bleu et Vert – type GB UV
- Excitation UV, Bleu, Vert et Rouge – Type RGB UV

Colibri 5/7 (LEDs) : Sources modernes à longue durée de vie > 20.000 heures. Pour un pilotage de la source par logiciel. Le Colibri 7 permet aussi l'allumage de plusieurs LEDs en même temps. Configurations standards :

- Type RGB UV
- Type R[G/Y]CBV UV
- Type RYB UV
- Type FR-R[G/Y]BV UV
- Type R[G/Y]B UV

Y = yellow C = Cyan FR = Far Red



cube filtre fluo

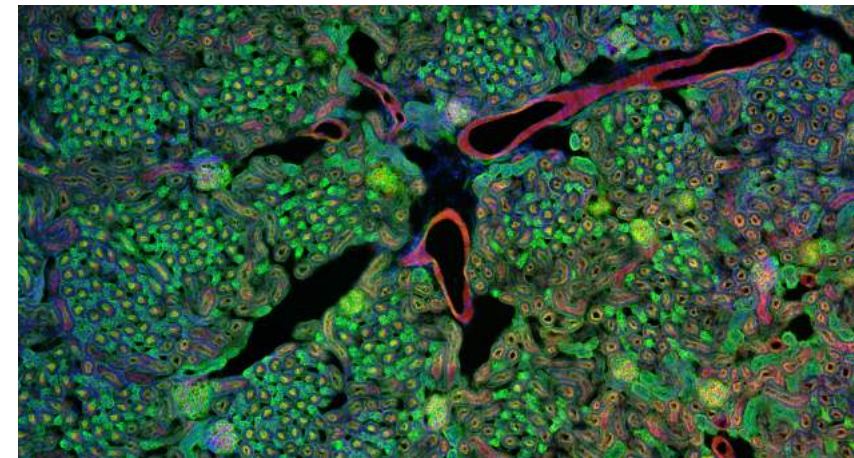

Axio Imager et axioscope 5 et 7

Co-observation



Le système de co-observation est idéal pour les situations de formation et de consultation, en particulier dans le domaine de la médecine. Profitez de l'impression directe de l'image microscopique ! Le fort contraste dans l'image originale vous permet de voir des structures et des nuances de couleur plus fines que celles que peut produire un moniteur. Cela rendra vos observations et diagnostics plus faciles et plus rapides. Votre système de multidiscussion ZEISS est particulièrement utile pour la co-observation des coupes de tissus en lumière transmise à coloration histologique ou de frottis sanguins.

Axio Imager



Microscope manuel Axio Imager.A2

Microscope d'exception, L'Axio Imager.A2 peut accueillir jusqu'à 7 objectifs : exemple Anapathologie 1,25x, 2,5x, 5x, 10x, 20x, 40x, 63x sans huile (équivalent à 100x, en rajoutant une lentille-loupe sur le 63x). Microscope utilisé aussi en laboratoire de cytogénétique pour le caryotypage et la FISH. Oculaire de champ 25 mm - Mémorisation de l'intensité de la lumière. Champ très large, lecture rapide et agréable, très bonne position du corps lors des observations... plus de fatigue en fin de journée. L'investissement idéal pour vos nombreux contrôles journaliers.



Microscope motorisé Axio Imager Z.2

Les caractéristiques sont identiques à celle de l'Axio Imager A2 avec en plus : tourelle d'objectifs et tourelle de filtres motorisé
Mise au point automatique (Platine motorisée en Z), écran tactile
Boutons préprogrammés sur les deux mollettes gauche et droite. Sans quitter votre échantillon des yeux, il est possible de changer d'objectif ou de modifier l'intensité de la lumière par une simple pression sur un bouton.

Le filtre Fluo est sous forme de cube qui s'emboîte et s'enlève en un clin d'œil ; la tourelle a de 6 à 10 emplacements (selon le modèle). Dans la tourelle peut être placé un analyseur pour la polarisation : une loupe Optovar (exemple : utilisation avec un objectif 63x à sec, pour obtenir un grossissement identique d'un objectif 100x à immersion).

Axio Scan A1

Scanner de lames avec ou sans Fuo



Points essentiels de la microscopie virtuelle Axio Scan.Z1

Une qualité d'image remarquable, même pour la microscopie virtuelle la plus exigeante

Numérisez vos échantillons et créez des lames virtuelles de qualité supérieure de façon fiable et reproductible – avec Axio Scan.Z1. Les composants à très haute qualité ZEISS garantissent l'excellence de vos images et produisent des lames virtuelles d'un très haut niveau de qualité constant, même lorsque vous enregistrez des images de fluorescence à une vitesse jusqu'à présent inégalée. Hautement automatisé et simple à utiliser, Axio Scan.Z1 aborde les tâches les plus exigeantes de la microscopie virtuelle aussi facilement qu'il gère votre travail de routine. Le module logiciel ZEN slidescan est spécifiquement conçu pour les opérations de capture de lames virtuelles, pendant que les outils d'analyse d'images ZEN préparent vos données avec précision.

Organisez vos lames virtuelles avec le navigateur ZEN browser, la base de données sur le Web, puis visualisez vos données depuis n'importe quel endroit en utilisant n'importe quel système d'exploitation – ou partagez vos images de microscopie virtuelle en ligne avec vos collègues et organisez vos projets, même lorsque vous êtes en déplacement.

- Numérisez jusqu'à neuf canaux de fluorescence en parallèle
- Trois disques filtrants synchronisés à grande vitesse pour l'excitation, la séparation des couleurs et l'émission peuvent changer de canal en moins de 40 millisecondes
- Des caméras sensibles, une optique fortement corrigée et des sources de lumière optimisées pour une qualité d'image exceptionnelle dans vos lames virtuelles et avec des temps d'exposition courts
- La source de lumière Colibri.2 LED traite vos échantillons de microscopie virtuelle avec le plus grand soin
- Commutez les longueurs d'onde d'excitation en quelques millisecondes
- Aucun composant mécanique ne se déplace dans le trajet du faisceau optique lorsque vous utilisez les ensembles de filtrage tribande et quadribande pour la microscopie virtuelle
- La calibration automatique, depuis la géométrie jusqu'à la couleur, reproduit les lames virtuelles avec précision et les rend compatibles entre les systèmes
- Choisissez le nombre de lames virtuelles, les modes de détection et le type de caméra dont vous avez besoin et équipez votre Axio Scan.Z1 en fonction de vos besoins
- Concept de plateau modulaire – la construction du plateau vous offre une liberté maximale avec de larges tolérances, avec la capacité de numériser des lames virtuelles de 26 mm x 76 mm et de 52 mm x 76 mm
- Accédez à tous les réglages avec la facilité d'utilisation à partir des profils automatisés et surveillés
- Stocke automatiquement les métadonnées avec vos lames virtuelles, ce qui vous permet de récupérer un enregistrement de toutes vos opérations de microscopie virtuelle d'un simple clic

Microscopes inversés : Primo Vert

Une famille très complète



Primo Vert

Statif en métal

30W ou LED avec temporisateur économie d'énergie et bouton d'allumage « sans les mains »

Avec ou sans sortie caméra, version avec caméra incorporée et liaison iPad sur demande

Tube ergonomique sur demande

Objectifs à l'infini

4x, 10xPh1, LD20xPh1 LD40xPh1 ou Ph2 Condenseur 0.3 ou 0.4

Avec ou sans guide-objet

Conçu pour le contrôle en culture cellulaire



Primo Vert HDcam



LED, Porte tablette

Instrument compacte, sans oculaires, adapté aux hottes et à l'observation rapide ou à plusieurs Objectifs à l'infini4x, 10xPh1, LD20xPh1LD40xPh1 Condenseur 0.3
Le microscope inclue une imagerie 5 MPixels couleurs et dispose d'un port SD comme un appareil photo Connexion possible à un écran HD , un PC ou un iPad

Conçu pour la salle de culture cellulaire



Axio Vert A1



Axio Vert.A1

- Eclairage 37W ou LED
- 5 positions d'objectifs
- Contraste Plas DIC sur demande
- Tout nouveau et unique condenseur tous contrastes pour FIV / ICSI / IMSI permettant : Phase, Hoffman, PlasDIC et DIC sur la même tourelle
- Fluorescence LED, HBO et sources fibrées (4 positions de filtres)
- Sortie caméra latérale ou phototube
- Avec ou sans guide-objet

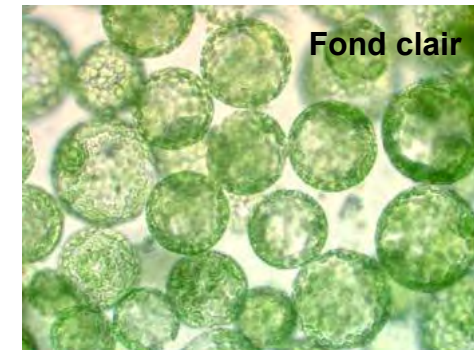

Obtenez simplement toutes les informations de vos cellules. Choisissez parmi toutes les techniques contrastées standard, y compris DIC, pour examiner vos cultures cellulaires. Axio Vert.A1 produit des images brillantes pour répondre à vos questions. Axio Vert.A1 est le seul système de sa catégorie qui possède une gamme de fonctionnalités aussi étendue, tout en étant suffisamment compact pour que vous puissiez vous asseoir directement à côté de votre incubateur. Examinez l'essence même de votre recherche tout en gardant votre culture cellulaire dans son propre environnement protégé.

Il emploie toutes les techniques de contraste courantes et c'est ce qui fait son unicité. Champ clair, contraste de phase, PlasDIC, modulation de contraste d'Hoffman améliorée (IHMC) et contraste de fluorescence – la gamme Axio Vert.A1 ressemble à un répertoire des techniques de contraste. Unique dans sa catégorie, il emploie également le contraste interférentiel différentiel. Avec le DIC, vous visualisez même les structures les plus fines dans vos cellules. Et le nouveau système de contraste FIV est particulièrement impressionnant dans les laboratoires de FIV : sans modifier le support, vous pouvez basculer librement entre IHMC, PlasDIC et DIC pendant que vous examinez vos échantillons.

Fluo LED et DIC

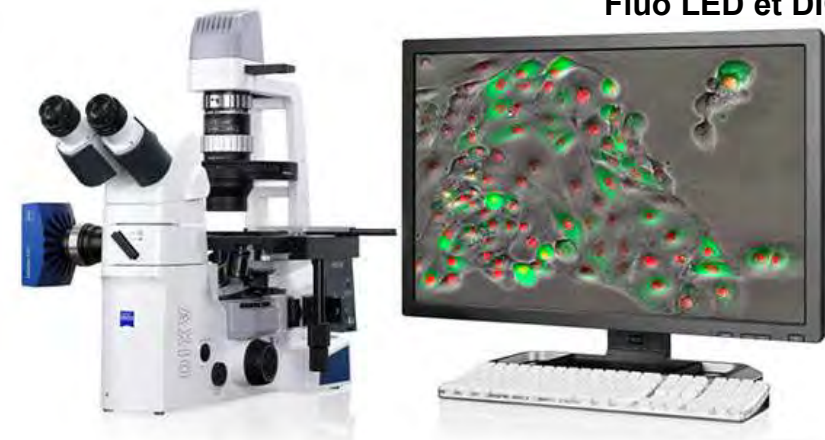

FIV : Axio observer ou Axio Vert A1

FIV, ICSI et IMSI



Outre les applications courantes de FIV (fécondation in-vitro), les systèmes ZEISS vous permettent également d'effectuer des applications supplémentaires telles que l'ICSI (injection intracytoplasmique de spermatozoïdes) et l'IMSI (injection intracytoplasmique de spermatozoïdes morphologiquement sélectionnés).

Un équipement spécialement développé vous permet de rationaliser et d'optimiser considérablement votre workflow – en vue de réduire les coûts et les procédures opérationnelles. Chaque système peut être complété pour inclure des caméras et des dispositifs d'incubation, et il est possible d'y monter tous les manipulateurs standards.

Tous les contrastes disponibles

Des structures clairement visibles comme la zone pellucide et le corps polaire de l'ovule sont essentielles pour réussir l'ICSI. Avec l'IMSI, vous pouvez également évaluer la forme et le nombre de vacuoles des cellules de sperme. Dans les cas limites, il doit être possible de faire appel à plusieurs techniques de contraste qui peuvent produire des images scientifiquement explicites à forte contraste.



Axio observer



Axio observer 3 :
Manuel

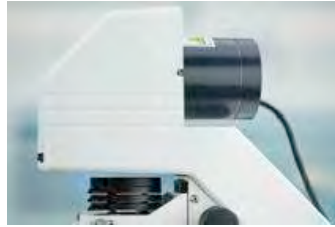

Axio observer 7 :
Motorisé

Dans la recherche en sciences de la vie, vous avez besoin de données reproductibles d'une gamme complète d'échantillons dans une variété de conditions. Axio Observer est votre support de recherche stable pour l'imagerie multimodale exigeante des spécimens vivants et fixes. Ce microscope inversé offre la dernière génération d'éclairage à LED pour une imagerie douce. Et crée l'environnement optimal pour toute une gamme d'échantillons pour fournir des données fiables et reproductibles. Vous pouvez combiner ce microscope à fluorescence inversée avec une richesse de technologies pour soutenir vos expériences avec précision. Vous obtiendrez de meilleures données alors que moins d'intensité d'excitation permettra d'améliorer la viabilité de vos échantillons.

APOTOME 3



Créez des sections optiques de vos échantillons fluorescents - sans lumière dispersée. Avec une illumination structurée, vous savez que seul le plan focal apparaît dans votre image: ApoTome.2 reconnaît le grossissement et déplace la grille appropriée dans le trajet du faisceau. Le système calcule ensuite votre section optique à partir de trois images avec différentes positions de la grille, sans décalage dans le temps. C'est un moyen totalement fiable d'empêcher la lumière floue, même dans vos échantillons les plus épais. Pourtant, votre système reste aussi facile à utiliser que d'habitude. Vous obtenez des images très contrastées avec la meilleure résolution possible - des sections optiques simplement brillantes.

L'Apotome 3 est une excellente alternative technologique et économique au microscope confocal laser, si vous désirez obtenir une qualité d'image de très haute précision.

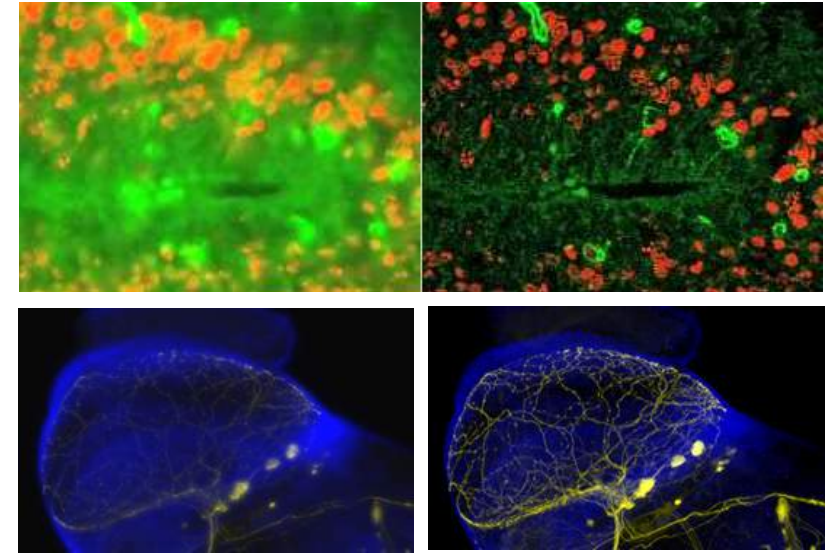

sans Apotome

avec Apotome



Microscope confocal LSM 900 et LSM 980

Microscopes à balayage laser



Un microscope confocal à balayage laser balaye un échantillon de manière séquentielle point par point ou plusieurs points à la fois. Les informations pixelisées sont assemblées en une image. Vous pouvez ainsi acquérir des coupes optiques avec un contraste élevé et une haute résolution dans les axes x, y et z. La famille LSM 9, avec détection GaAsP et Airyscan en option, offre une qualité d'image exceptionnelle avec une sensibilité maximale pour l'imagerie quantitative dans les sciences de la vie.

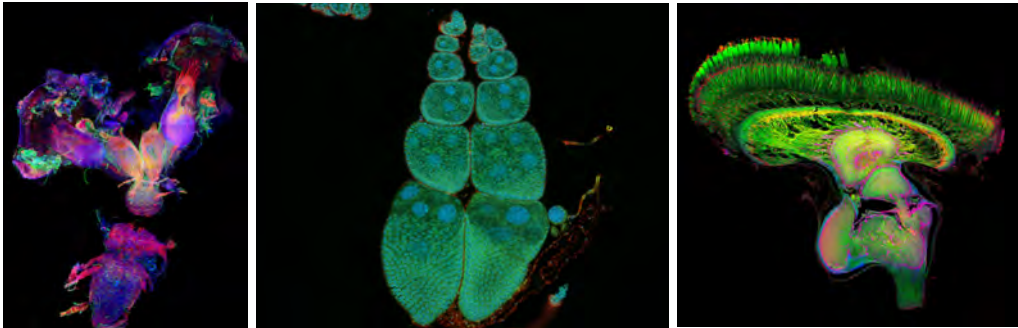

Lightsheet Z.1

Microscopie à feuillet de lumière



Imaginez que vous ayez accès à un système d'imagerie qui pourrait délivrer des coupes optiques d'échantillons de grande taille avec quasiment aucune phototoxicité ni bleaching et dans une résolution temporelle élevée.

C'est exactement ce que réalise Lightsheet Z.1 de ZEISS. Le microscope à fluorescence à feuillet de lumière, une exclusivité ZEISS, vous permet d'enregistrer le développement d'échantillons vivants de grande taille et de procéder à une acquisition d'image en douceur afin d'obtenir un contenu informatif exceptionnellement élevé.

Il est également rapide : Lightsheet Z.1 est l'outil dont vous avez besoin pour obtenir des coupes optiques à une vitesse inégalée. Capturez des images du volume de votre échantillon complet à une résolution subcellulaire, et ce, en une fraction du temps nécessaire en utilisant d'autres techniques.

Microscope électronique à balayage

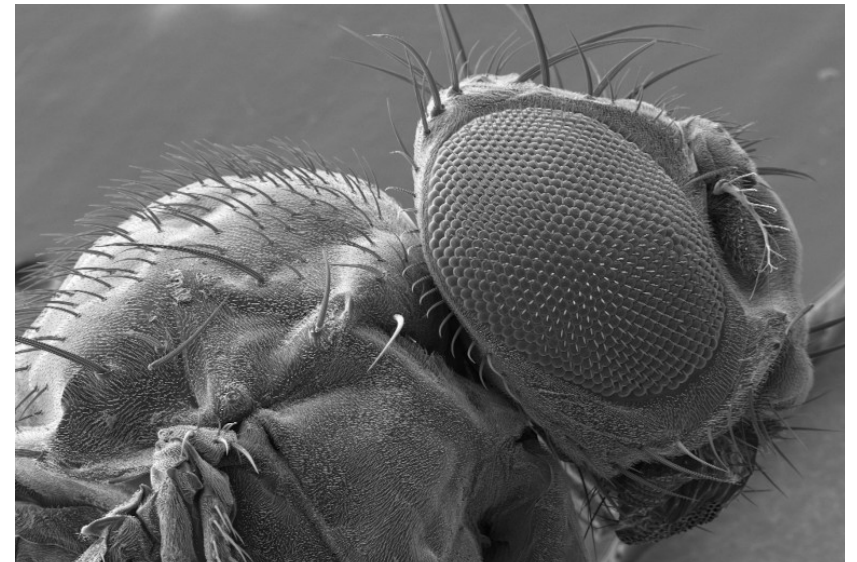

mouche

bactéries

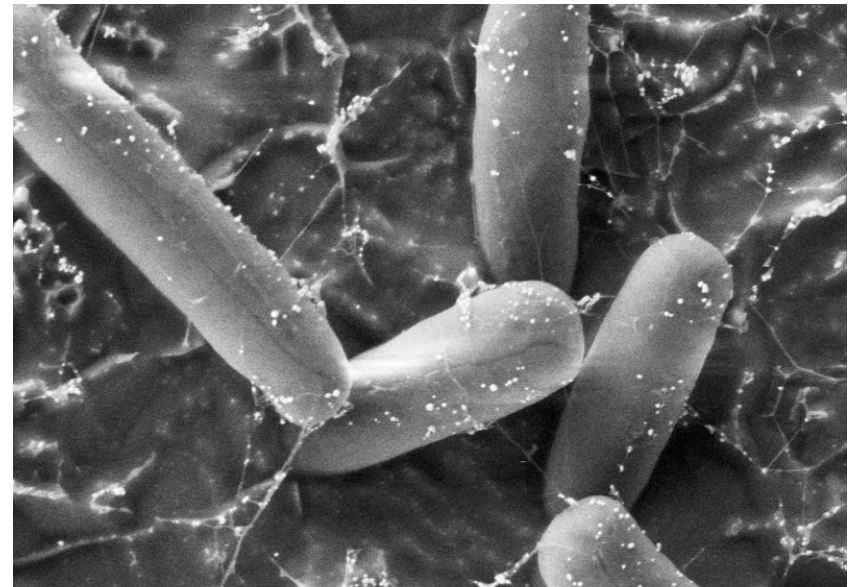

La gamme MEB ZEISS combine la microscopie électronique haute définition et un flux de travail automatisé. Découvrez des améliorations substantielles de la productivité par le biais d'un flux de travail en 4 étapes. Simplifiez vos tâches d'imagerie de routine et bénéficiez de fonctions automatisées puissantes qui accélèrent le temps de prise d'image et simplifient la formation des utilisateurs, en particulier dans un environnement multi-utilisateur. Expérimentez l'excellence en imagerie HV, VP et EP, grâce aux dernières technologies de détection. Des améliorations spectaculaires de leurs sensibilités et un meilleur contraste annoncent un changement de niveau dans l'efficacité de l'imagerie. Le MEB est un outil souple pour l'imagerie et l'analyse haute définition fournissant une information rapide, des résultats précis et reproductibles sur tous les échantillons.

Microscope corrélative



Imagerie électronique

Imagerie optique

La microscopie corrélative comble l'écart entre la microscopie optique, numérique et la microscopie électronique. La combinaison de différentes modalités d'imagerie est devenue de plus en plus importante pour une grande variété de questions scientifiques au cours des dernières années. Les techniques corrélatives vous permettent de combiner les informations de la microscopie optique avec la résolution de la microscopie électronique, d'étudier des processus dynamiques à l'échelle du nanomètre et de localiser avec précision les événements rares dans les cellules et les organismes. La microscopie optique fournit des informations fonctionnelles par le biais de marqueurs fluorescents dans des échantillons vivants et fixés. La microscopie électronique étend alors ces informations avec des images détaillées à une résolution nanométrique exactement de la même région. Votre avantage : vous recevez des données ultrastructurales pour vos découvertes fonctionnelles. Toujours reproductibles et avec une flexibilité maximale. Une passerelle entre les mondes micro- et nanoscopiques. Vos besoins spécifiques d'une part et la variété des questions scientifiques d'autre part exigent une solution d'imagerie extrêmement flexible. ZEISS offre la solution de microscopie corrélative capable de répondre aux besoins des projets de recherche actuels. Cela est réalisé en plaçant automatiquement les régions d'intérêts définies en microscopie optique vers la microscopie électronique et vice versa, ce qui permet une corrélation commode et aisée entre les différents ensembles de données.

Microscope à Rayons X

ZEISS Xradia Versa

Imagerie submicronique 3D avec de nouveaux degrés de liberté

Le microscope à rayons X Xradia Versa 3D ouvre de nouvelles perspectives de flexibilité pour la découverte scientifique. S'appuyant sur la meilleure résolution et le meilleur contraste du secteur, Xradia Versa élargit les limites de l'**imagerie non destructive** pour une flexibilité et un discernement sans précédent. Techniques novatrices de contraste et d'acquisition, les chercheurs sont libres de rechercher et de trouver ce qu'ils n'ont jamais vu auparavant pour aller au-delà de l'exploration pour parvenir à la découverte.



Vue en coupe

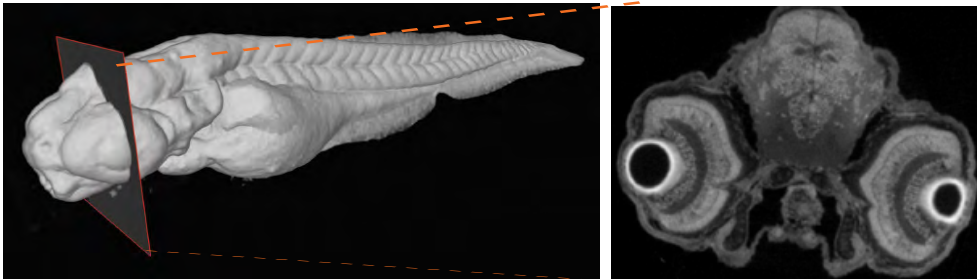

Zebrafish

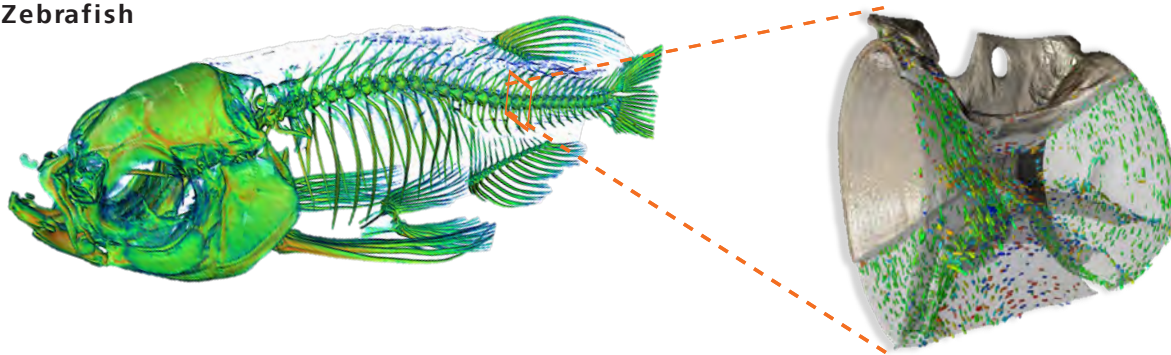

*Vue en coupe 3D
d'un embryon
de souris
(crédit photo :
Massachusetts General
Hospital)*

Loupe binoculaire pour le contrôle de routine



STATIF K LAB

Eclairage transmis (miroir basculant en fond clair, fond noir et fond clair oblique) et éclairage réfléchi



STATIF K EDU

Eclairage réfléchi et transmis



STEMI avec caméra extérieure



STEMI avec caméra intégrée



Stemi305

Zoom: 5:1
Grossissement 8x à 40x avec objectif 1x. Oculaires 10x/23, très grands champs 23 mm pour un confort d'utilisation Distance de travail: 110 mm
Gamme de grossissement possible : 4x -200x (en changeant d'objectif)

Stemi508

Zoom: 8:1
Grossissement 6,3x à 50x avec objectif 1x. Oculaires 10x/23, très grands champs 23 mm pour un confort d'utilisation Distance de travail: 92 mm
Gamme de grossissement possible : 1,9 -250x (en changeant d'objectif)



Discovery V8



Discovery V8

Zoom 10x à 80x avec objectif 1.0x (120x max)

Entièrement modulaire

Éclairages fibres, annulaires, diascope et LEDs divers

Peut recevoir de nombreux types d'objectifs (Plan-Apo, etc)

Conçu avec une modularité maximum pour vos besoins de recherche.

Options :

Tourelle de 3 objectifs

Fluorescence

Platine motorisée

Polarisation

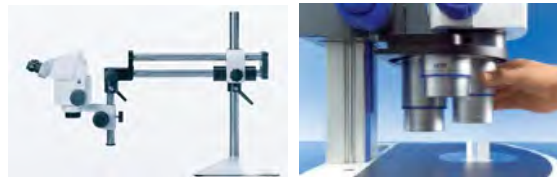

Fluorescence sur stéréomicroscope

Etage fluorescence à LED pour screening en GFP sur demande

SteREO Discovery.V8 : image stéréoscopique améliorée

La perception d'image tridimensionnelle nettement améliorée vous aide à préparer et à manipuler vos échantillons – notamment dans la biologie du développement et en assurance qualité.

Capturez des images piquées et lumineuses dans toute la plage du zoom 8:1. Les crans d'arrêt sélectionnables des paliers de grossissement discrets vous permettent de calibrer la taille des pixels dans les progiciels d'imagerie ZEN.

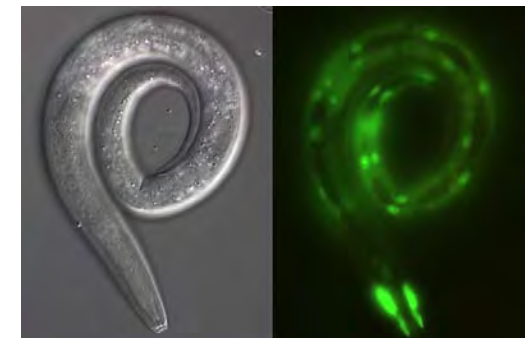

ZEISS Axio Zoom.V16 pour la biologie

Votre microscope de zoom stéréo à fluorescence pour les grands champs



Axio Zoom.V16 combine un zoom 16x avec une ouverture numérique élevée de NA 0,25, ce qui l'amène au premier rang de tous les microscopes stéréoscopiques et à zoom connus. Il dispose déjà d'une ouverture très élevée dans la plage de grossissement moyen : vous obtenez une luminosité supérieure dans les grands champs d'objet. Axio Zoom.V16, le microscope à zoom de fluorescence pour échantillons de grande taille, vous examinez des organismes complets en contraste de fluorescence.

- . eZoom d'Axio Zoom.V16 utilise un diaphragme à iris motorisé couplé au zoom.*
- . Mode luminosité : Observez des images de fluorescence sur l'intégralité de la plage de zoom avec une luminosité la plus élevée possible.*
- . Mode oculaire : Idéal si vous travaillez principalement avec l'observation par oculaire en utilisant un éclairage conventionnel. Vous pouvez zoomer depuis des grands champs d'objet avec une profondeur de champ maximale jusqu'aux forts grossissements avec une résolution maximale.*
- . Mode caméra : Axio Zoom.V16 s'adapte aux performances de votre caméra. Vous obtenez un rapport optimal entre la résolution et la profondeur de champ sur toute la plage de zoom.*



Avec une illumination structurée, vous savez que seul le plan focal apparaît dans votre image : ApoTome.2 reconnaît le grossissement et amène la grille appropriée dans le trajet du faisceau. Le système calcule ensuite votre coupe optique à partir de trois images avec des positions de grille différentes. Une méthode totalement fiable pour empêcher la lumière diffusée hors focus, même dans vos échantillons les plus épais. Vous obtenez des images fortement contrastées dans la meilleure résolution possible. ApoTome.2 est l'option idéale pour votre microscope stéréoscopique à zoom pour créer des coupes optiques tout simplement exceptionnelles

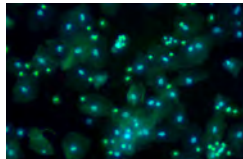
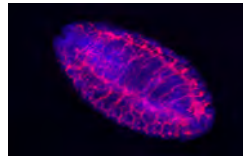
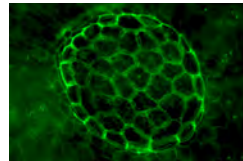

Caméras et logiciels



Axiocam 105 color

Caméra numérique couleur 5 Mpixels fluide, capteur 7,1 mm de diagonale, 3x8 bits

Cette caméra vous délivre une image live en pleine résolution (2560x1920) avec une grande fluidité (15 images/seconde)

Grâce à sa liaison USB3,0, vous pourrez réaliser des films à 8 images/secondes en pleine résolution

Son tarif très attractif en fait un outil idéal pour l'imagerie de routine

Elle est livrée avec le logiciel ZEN lite (ou Core) gratuit et se pilote avec un PC équipé de : [Windows 10, 64 bits](#)

Port USB3.0

Conçue pour l'imagerie de routine en couleur et la visualisation en live sur ordinateur



Axiocam 208 color

Caméra numérique couleur 8 Mpixels fluide, 4 K , capteur CMOS, capteur 8,1 mm de diagonale, 3x8 bits.

Cette caméra vous délivre une image live en pleine résolution 3840x2160 avec une grande fluidité (30 images/seconde)

USB 3.0, HDMI, Ethernet, compatible Wi-Fi (avec adaptateur USB Wi-Fi)

Elle est livrée avec le logiciel ZEN lite (ou Core) gratuit et se pilote avec un PC équipé de : [Windows 10, 64 bits](#)

Port USB3.0

Conçue pour l'imagerie de routine en couleur et la visualisation en live sur ordinateur



Axiocam 305 color

Caméra numérique couleur 5 Mpixels fluide, capteur 7,1mm x 8,5 mm, équivalent 2/3" (diagonale, 11,1mm)

Cette caméra vous délivre une image live en pleine résolution (2464x2056) avec une grande fluidité (36 images/seconde)

Caméra refroidie, température stable de 25°C (pour une température ambiante entre 18°C et 30°C). Vous pourrez réaliser des films à 36 images/secondes en pleine résolution

Son tarif très attractif en fait un outil idéal pour l'imagerie d'expertise

Elle est livrée avec le logiciel ZEN lite gratuit et se pilote avec un PC équipé de : [Windows 10 , 64 bits](#)

Port USB3.0

Conçue pour l'imagerie d'expertise couleur et la visualisation en live sur ordinateur

d'autres modèles de caméras sont disponibles...

Logiciel ZEN Core



ZEISS ZEN 2 core combine dans un seul logiciel, la flexibilité maxim avec une complexité réduite au minimum.
Combinez ce logiciel puissant, simple d'utilisation et de conception, avec du matériel ZEISS de qualité, et vous réaliserez des travaux de microscopie exceptionnels. Pour une utilisation quotidienne dans vos tâches de routines, ZEN 2 core reste simple et vous permet de rester efficace dans vos travaux d'imagerie.

Téléchargez ZEN 2 starter avec le Service Pack 1, la version gratuite du logiciel d'imagerie ZEN 2 core.

Utilisez ce logiciel pour essayer les fonctionnalités essentielles de ZEN 2 core.



Fonctionnalités de base:

- Contrôle des caméras ZEISS
- Utilisation des boîtes à outils standards
- Enregistrement d'images individuelles
- Outils de post-traitement d'images de base
- Création d'images en focus étendu avec la focalisation manuelle de votre microscope
- Création d'images aboutées avec la fonction panorama
- Utilisation de fonctions de mesures basiques pour analyser votre échantillon
- Exportation de vos résultats dans différents formats d'image (.jpeg, .tiff)
- Création de rapports Microsoft Word®
- Création de modèles de Rapports en utilisant le Microsoft Word® Add-In
- Archivage des données pour la sauvegarde d'images et documents

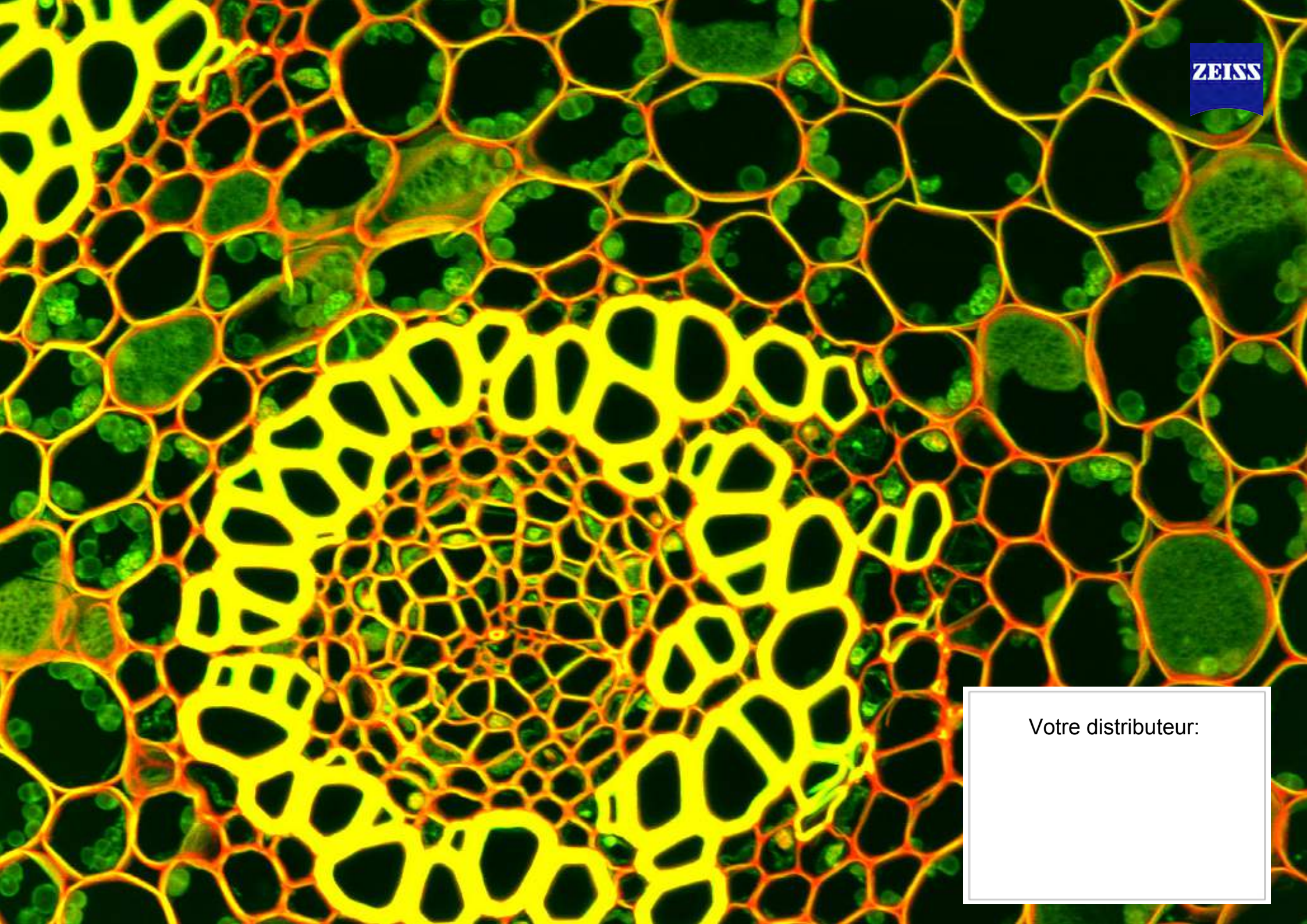

Votre distributeur: